

20-09255

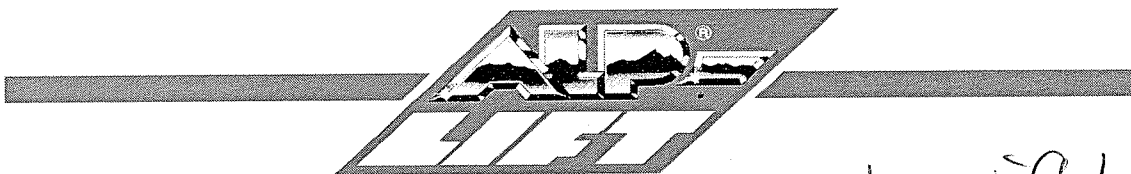

Montagelift LMX 500

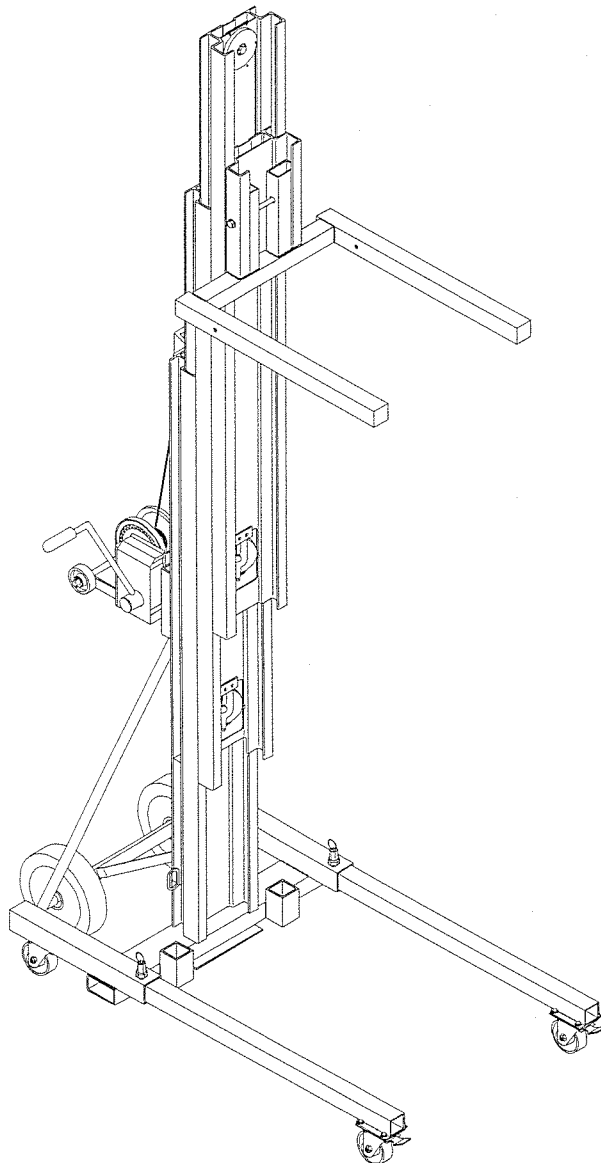

GEBRUIKSHANDLEIDING

ALP Lift montagelift

Type : LMX 500

Serienummer: 20-09255

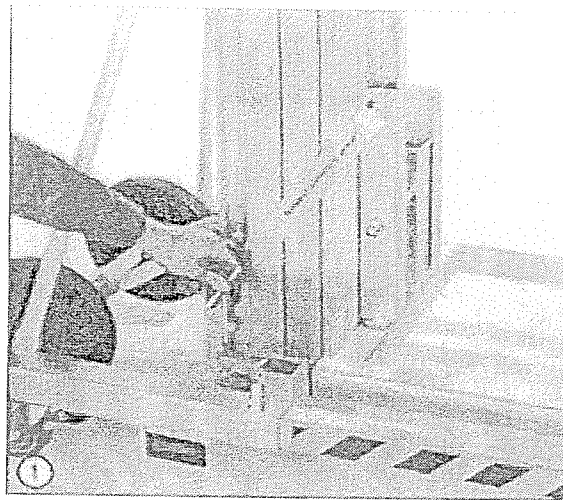

Indien u het type LH liggend vervoert, dient u tevens de tankontluchting te sluiten (foto 2) om olieverlies te voorkomen.

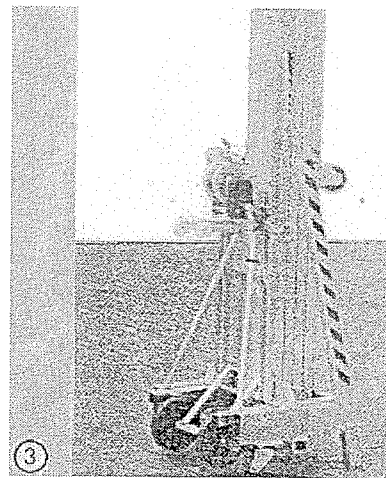

Bij staand transport dienen bij de LM modellen de voorbenen omhoog gedraaid te worden en middels de lange bevestigingsbout geblokkeerd te worden tegen 'naar voren klappen' (foto 3).

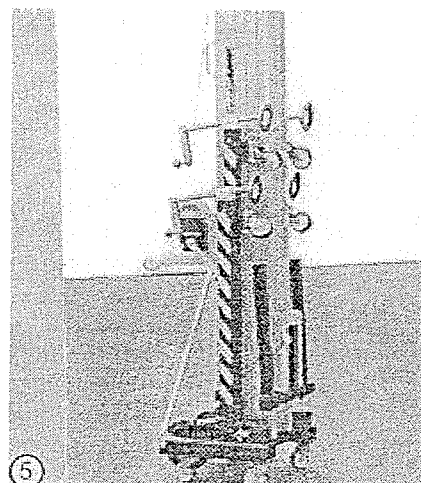
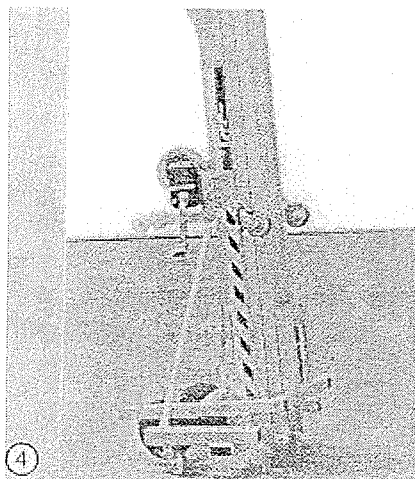

Bij de LMC's dienen de voorbenen in de verticale stand gemonteerd te worden (foto 4). Ook bij staand vervoer adviseren wij de mastborging te monteren en de kabel aan te spannen. Bij transport van TL(C)'s dient men speciale aandacht te schenken aan het tuien van de apparaten bij staand vervoer. Gezien de geringe transportmaten kan een onstabiele situatie ontstaan (foto 5).

3. OPSTELLING

LMC

Neem de twee voorbenen vanuit de verticale positie door de borgpen uit te trekken en het voorbeen weg te schuiven uit de verticale koker.

Daarna de borgpen uittrekken op de horizontale basiskoker en de benen herplaatsen in de basis. Daarna het apparaat rustig verticaal zetten. (foto 6)

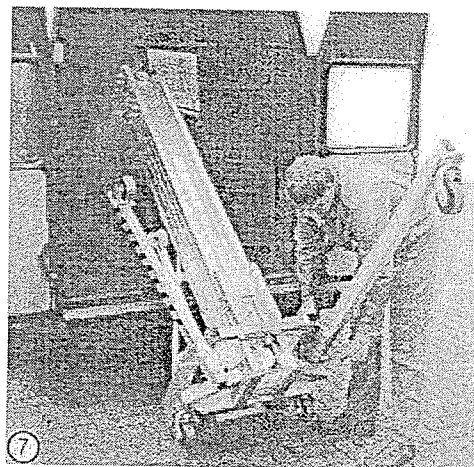
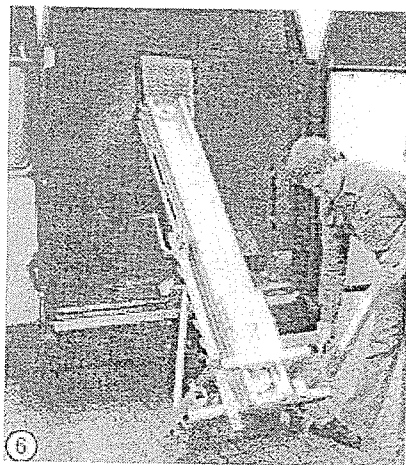

LM/LH/LMX

Neem allereerst de borgbouten (M16x170) weg en klap de voorbenen voorzichtig naar voren. Voorkom dat uw vingers knel komen tussen het frame en het schurende achterdeel van de voorbenen.

Monteer de bout in verticale positie en draai deze met de moer stevig vast, zodat er geen speling meer kan ontstaan tussen frame en voorbeen. Daarna het apparaat rustig verticaal zetten. (foto 7)

Bij het type LMX de spindels aandraaien zodat de stempels druk hebben, en de lift 'waterpas' staat.

TL(C)

Schuif de vier zijsteunen in de voorbestemde kokers en borg deze middels de borgpennen. De twee lange zijsteunen aan de lastzijde, de twee korte aan de lierzijde.

Daarna de lift 'waterpas' zetten middels de draaispindels, waarbij u erop dient te letten dat alle vier de stempelvoeten druk hebben (foto 8).



4. IN GEBRUIKNAME

Ontgrendel de mastborging; uittrekken en van de vork wegdraaien totdat deze weggeschoven kan worden in diepe baan van het achterste element (Foto 1).

Bij het type LH opent u nu de ontluchting op het oliereservoir.(Foto 2) Laat u deze dicht dan kan er schade ontstaan aan het hydraulische systeem.

De lastvork is in twee posities te monteren. U neemt de lange bevestigingsbout uit de wagen en plaatst de vork in de gewenste positie:

A: de onderste stand, waarbij de hoogte ten opzichte van de grond gering blijft.

B: de bovenste stand, waarbij de vork het hoogste punt zal zijn bij montage tegen plafonds etc. (Foto 9 en 10).

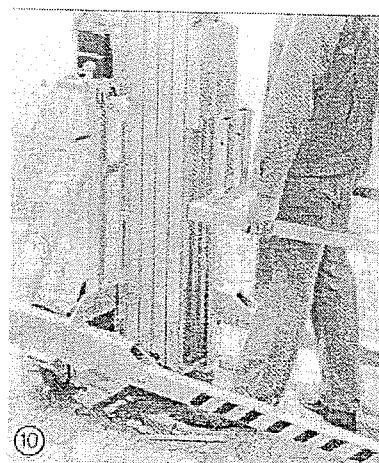
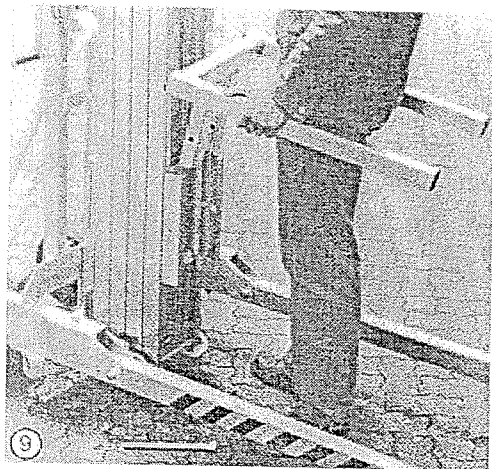

Bij de modellen LM 750 en LH 750 worden standaard zijsteunen meegeleverd als extra stabilisatie en dienen gemonteerd te worden (Foto 11). Deze zijn na te bestellen voor alle andere modellen.



5. GEBRUIK.

Algemeen

De ALP-Lift kanaal/montageliften dienen gebruikt te worden op voldoende draagkrachtige en vlakke ondergronden, waarbij alle vier de zwenkwielen draagkracht moeten hebben.

Tijdens het heffen alle vier de zwenkwielen blokkeren middels de rem.

Belast de lift nooit hoger dan staat aangegeven (zowel op de lift als genoemd onder punt 1 Omschrijving).

Het zwaartepunt van de last, bij maximale belasting, ligt op 33 cm vanaf de wagen.

Indien u dit zwaartepunt verlegt buiten deze maat dient u rekening te houden met een kleiner maximaal te heffen last, dit om omvallen te voorkomen. (zie diagram D1).

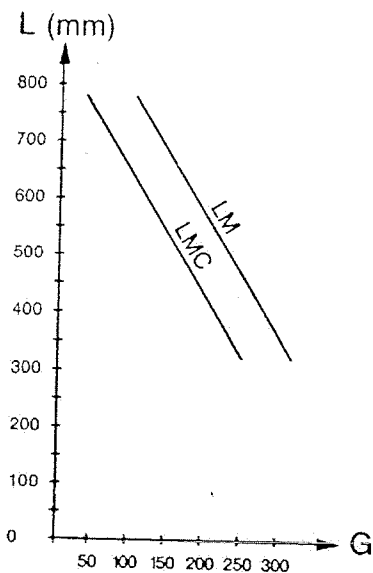

G = Gewicht in Kg.

L = Zwaartepuntafstand vanaf de mast in mm.

NB! Het maximaal te heffen gewicht is 33 cm vanuit de mast gemeten.

Indien u de last verder vanaf de mast plaatst zal het maximaal te heffen gewicht afnemen.

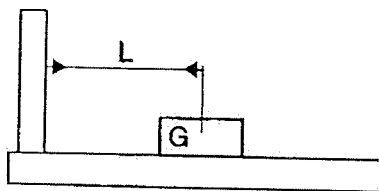

Diagram D1

Tevens is rijden met last ten strengste af te raden, zowel in onderste als in elke andere positie. Tijdens het opdraaien van de last hoort u geratel van de lier; deze zorgt voor de rem en borg-functie indien u de lierslinger los laat.

Ook voorkomt deze functie dat de slinger terugslaat als u deze loslaat.

Bij het neerdraaien van de vork voelt u een lichte weerstand op de slinger, welke u moet wegdraaien. (De lier is in twee richtingen geremd).

NB! Nimmer de kabel van de lier losnemen en inkorten. Er dienen minimaal twee kabelwindingen op de lier aanwezig te zijn wanneer deze in ontspannen toestand is. Afwijking hiervan kan levensgevaarlijke situaties opleveren.

Gebruik van het type LH

De LH heeft een elektromotor welke een hydraulische pomp aandrijft, die de lier aanstuurt. De motor start u middels de hoofdschakelaar welke boven het oliereservoir zit (Foto 12).

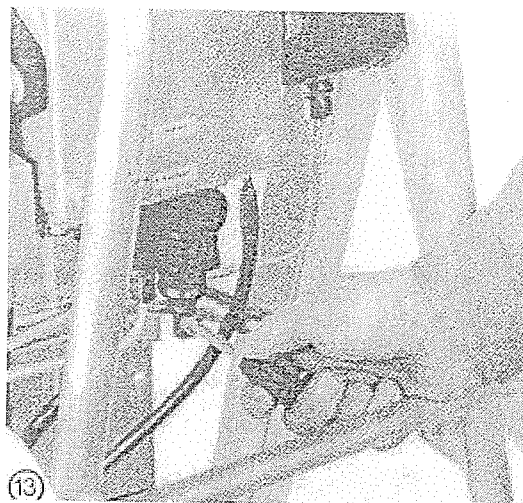

Aan de achterzijde bevindt zich de bedieningshevel voor de op- en neergaande functies. Hevel omhoog = is last/vork omhoog, hevel omlaag=last/vork omlaag. Indien u de hevel loslaat, of bij spanningsuitval, remt de lift zichzelf middels een hydraulisch rempakket.

Overbelasting wordt voorkomen middels een overbelastingsventiel, welke vanuit de fabriek is afgesteld.

Afslagen voor zowel onder als boven voorkomen overbelasting(boven) en kabelontspanning (onder).

Als de lift niet gebruikt wordt, adviseren wij u deze uit te schakelen om onnodige slijtage en verwarming van de hydraulische olie te voorkomen.

NB! Voorafgaande aan werkzaamheden met de ALP-Lift kanaal/montagelift dient u uzelf en uw collega's bekend te maken met de gebruiksaanwijzing welke middels een sticker op de mast geplakt is.

6. ONBEVOEGD GEBRUIK.

Elke electro/hydraulische kanaal/montagelift is uitgevoerd met een afsluitbare hoofdschakelaar om onbevoegd gebruik te voorkomen.

De eigenaar van dit type lift dient zichzelf en anderen te waarborgen tegen levensbedreigende situaties als gevolg van ondeskundig en/of onbevoegd gebruik.

7. VEILIGHEIDSVOORSCHRIFTEN

De onderstaande veiligheidsvoorschriften dienen in acht te worden genomen:

- De lift nooit zwaarder belasten dan staat aangegeven.
- De lift nooit gebruiken voor personenvervoer.
- Nooit onder de last gaan staan.
- Plaats geen ladder tegen lift.
- Verplaats de lift nooit met een last.
- Kijk uit voor obstakels recht boven de lift en/of last, zoals leidingen, spandraden, balkons etc.
- Houdt afstand van open elektriciteitsleidingen van minimaal 5 meter.
- Het zwaartepunt van de last ligt op 33 cm van de mast, deze nooit overschrijden bij maximale belasting.
- Bij gebruik van vorkverlenglepels het gewicht aanpassen aan het zwaartepunt (zie tabel D1).
- Werkzaamheden bij windsterkte 12,5 m/s (6 Beaufort) en hoger, is verboden.
- Luchtkanalen en andere objecten met grote oppervlakten, zijn gevoeliger voor windinvloeden.
- Laat nooit een hoogstaande last onbeheerd achter.

8. CONTROLE EN ONDERHOUD

- **Het is nadrukkelijk verboden om veranderingen aan te brengen welke de veiligheid en de werking beïnvloeden. Tevens vervallen alle certificeringen en garanties indien werkzaamheden worden uitgevoerd zonder schriftelijke toestemming van de fabrikant.**
- Controleer dagelijks de staalkabel en bij beschadigingen direct laten vervangen door kundig personeel.
- Controleer bij type LH het olieniveau en zonodig bijvullen met speciale olie tbv. ALP liften.
- Controleer de lift op vervuilingen (vooral de mastelementen) en verwijder deze. Eventueel inspuiten met siliconenspray, NIETS ANDERS!!!
- Controleer pulleys en kunststof elementrollen. Bij beschadigingen deze door een erkende monteur laten repareren.
- Controleer of de lier vrij is van vervuiling en controleer of alle delen ongehinderd en gelijkmatige werking vertonen. Zo niet, direct reparatie laten uitvoeren door een erkende monteur. NOOIT de lier invetten. oliën of inspuiten -> dit heeft een negatief effect op de werkzaamheid van de remfunctie.
- Bij type LH de motor vrijhouden van water ed., anders eerst droogmaken voor de aanvang van de werkzaamheden.

Jaarlijkse onderhouds- en veiligheidscontrole.

Als eigenaar van een ALP-Lift kanaal/montagelift bent u, volgens de **ARBO**-regelgeving, verplicht een jaarlijkse inspectie cq een onderhoudsbeurt te laten uitvoeren door erkende monteurs, welke gerechtigd zijn om aan dit type apparaat werkzaamheden uit te voeren. Deze monteur zal tevens verslaglegging moeten overhandigen mbt. de werking en evt. nodige reparaties van uw apparaat.

ALP Lift bv. is in staat deze service aan te bieden.

9. STORINGEN EN OPLOSSINGEN

De juiste volgorde, van het uitschuiven van de mastdelen, is als volgt:

- Bij het draaien van de lier verplaatst zich allereerst de wagen met de vork.
- Eenmaal boven neemt de wagen het volgende element mee.
- Daarna neemt dat element, eenmaal in de bovenste stand, de volgende mee, enz.

De juiste volgorde, van het in schuiven van de mast delen, is precies omgekeerd als de uitschuifvolgorde.

Indien dit niet het geval is, controleer de volgende punten:

- Ligt de kabel nog steeds over alle pulleys
- Draaien alle pulley tijdens gebruik
- Rollen alle lagers/lagerbussen in de mast goed.
- Zijn alle elementbanen vrij van vervuiling
- Controleer (van bovenaf de mast) of er obstakel(s) tussen de mastelementen zit(ten).
- Is de kabel vrij van beschadigingen en/of afwijkingen
- Is er sprake van overbelasting
- Ligt de last goed verdeeld over de twee vorklepels
- Staat de lift waterpas
- Is de mastborging weggedraaid

Dan nog specifiek voor LH:

- Is er voldoende spanning; controleer deze spanning in belaste toestand.
- Is het olieniveau op peil
- Gebruikt u het correcte verlengsnoer : Minimaal 3 x 2½²
: Maximaal 40 meter lang
: Haspel compleet afgerold

10. ONDERDELEN EN MONTAGE

Bij wisseling van onderdelen mogen slechts onderdelen gemonteerd worden welke voldoen aan de norm die ALP-Lift voorlegt. Elke afwijking in deze heeft invloed op de afhandeling van garantiebepalingen, certificeringen en aansprakelijkheid, waarbij tevens het goed functioneren van de montagelift in gevaar komt.

Tevens komen deze bepalingen in gevaar indien correcte ALP-Liftonderdelen door ondeskundig personeel gemonteerd worden.

Het is in alle gevallen raadzaam contact op te nemen met ALP Lift bv. om overleg te plegen inzake onderdelen, montage en probleemstellingen..

11. CERTIFICERING EN VOORBEHOUD

Alle ALP-lift produkten, type LM(C), LMX, TL(C) en LH(C), zijn CE gecertificeerd door een onafhankelijke keuringsinstantie.

ALP Lift bv. behoudt zich het recht voor éézijdig veranderingen door te voeren in model, maatvoering en materiaalgebruik.

1. OMSCHRIJVING

De ALP-Lift kanaal/montagelift is een verrijdbaar hefgereedschap welke in de vrije ruimte te gebruiken is. Deze dient echter opgesteld te worden op vlakke ondergronden welke vrij zijn van obstakels.

Onderstaande modellen zijn verkrijgbaar in handbediende- en in electro/hydraulische uitvoering. De maximaal toelaatbare belasting per model treft u hieronder, en mag onder geen beding overschreden worden.

Type	Max.Belasting KG	Max. Belasting N
LMC 280	250	2500
LMC 330	250	2500
LMC 380	250	2500
LMC 475	250	2500
LM 400	300	3000
LM 575	300	3000
LM 750	300	3000
LMX 500	500	5000
LH 400	300	3000
LH 575	300	3000
LH 750	300	3000
TLC 600 F	300	3000
TL 750 F	300	3000
TLC 750 F	300	3000

LM = Montagelift handbediend*

LH = Montagelift electro/hydraulischbediend

TL = Theaterlift handbediend

* = Handbedienbaar in één- en twee-handenuitvoering

2. TRANSPORT

De ALP-Lift kanaal/montagelift kan vervoerd worden in een bestelbus, op de vrachtwagen of aanhangwagen. Dit kan in staande of liggende positie.

Indien u de lift liggend vervoert dient u de mastborging te bevestigen (foto 1) en de kabel licht aan te spannen. Dit om het uitschuiven van de mastdelen te voorkomen.